



ГОМЕЛЬСТРОЙМАТЕРИАЛЫ
ОТКРЫТОЕ АКЦИОНЕРНОЕ ОБЩЕСТВО

КАТАЛОГ ПРОДУКЦИИ



ГОМЕЛЬСТРОЙМАТЕРИАЛЫ
ОТКРЫТОЕ АКЦИОНЕРНОЕ ОБЩЕСТВО

*Главное в нашей работе –
ориентация на нужды потребителя,
выпуск качественной продукции,
соответствующей требованиям
сегодняшнего дня.*



ОАО «Гомельстройматериалы» – крупный производитель строительных материалов в Республике Беларусь, мощное предприятие с 70-летней историей, владеющее новейшими технологиями и современным высокомеханизированным и автоматизированным оборудованием.

Политика предприятия нацелена на производство только высококачественной продукции. Завод выпускает продукцию, которая широко применяется при строительстве и модернизации современных объектов социального и производственного назначения, в жилищном строительстве в Республике Беларусь, странах СНГ и Евросоюза.

В настоящее время на предприятии выпускается пять основных видов продукции: теплоизоляционные материалы торговой марки БЕЛТЕП на основе минеральной (каменной) ваты, блоки из ячеистого бетона, кирпич, камни и плиты перегородочные силикатные.

Стеновые и теплоизоляционные материалы ОАО «Гомельстройматериалы» заслуженно пользуются высоким спросом у потребителей, гарантируя качество и надежность в строительстве.

Опытные специалисты предприятия постоянно следят за тенденциями строительного рынка и совершенствуют технологические процессы. Об этом свидетельствует высокое качество блоков из ячеистого бетона, плит теплоизоляционных, кирпича, камней и плит перегородочных силикатных, постоянное совершенствование производства и техническое перевооружение. Внедрение новых технологий способствует расширению ассортимента и увеличению объемов производства, что позволяет соответствовать всем требованиям современного строительства.

В состав предприятия входят два крупнейших цеха: по производству теплоизоляционных материалов (плит теплоизоляционных из минеральной (каменной) ваты на основе горных пород базальтовой группы); по производству мелкоштучных стеновых материалов (блоков из ячеистого бетона и кирпича, камней и плит перегородочных силикатных).

Работа цехов, подразделений и служб ОАО «Гомельстройматериалы» ориентирована на максимальное удовлетворение спроса потребителей и обеспечение на высшем уровне качества обслуживания клиентов.

ПРОИЗВОДСТВО

Производственная база открытого акционерного общества «Гомельстройматериалы» имеет современное высокотехнологичное и автоматизированное оборудование.

Постоянное внедрение новых технологий способствует увеличению объемов производства, ассортимента выпускаемых изделий, улучшению качества продукции, позволяет удовлетворить все требования современного строительства.

В СОСТАВ ОАО «ГОМЕЛЬСТРОЙМАТЕРИАЛЫ» ВХОДЯТ:

- ▶ цех по производству теплоизоляционных материалов (плит из минеральной ваты торговой марки БЕЛТЕП);
- ▶ цех по производству мелкоштучных стеновых материалов (блоков из ячеистого бетона и кирпича, камней и плит перегородочных силикатных).



Производство блоков из ячеистого бетона

На участке по изготовлению блоков из ячеистого бетона проведена модернизация производства. Это позволило обеспечить выпуск блоков первой категории для кладки на клею.

Блоки из ячеистого бетона стеновые представляют собой искусственный материал с равномерно распределенными порами. Блоки изготавливают из смеси вяжущих материалов (цемента, извести), песка, порообразователя и воды путем формирования массива с последующей резкой на изделия и автоклавной обработкой. ■



Производство кирпича, камней, плит перегородочных силикатных

Участок по производству кирпича, камней и плит перегородочных силикатных изготавливает в год 80 млн штук условного кирпича.

Из такого количества изделий, по оценкам проектировщиков, строится шестьдесят девятиэтажных трехподъездных домов.

Это высокопрочный и долговечный строительный материал, который изготавливается способом прессования увлажненной смеси из кремнеземистых материалов (песка) и извести с последующим твердением под действием пара в автоклаве. ■



Производство минераловатных плит

Минераловатное производство действует на предприятии с 1965 года. В 2005 году ОАО «Гомельстройматериалы» вышло на международный строительный рынок с уникальным фасадным и кровельным утеплителем – плитами теплоизоляционными БЕЛТЕП из минеральной (каменной) ваты. Плиты изготавливаются на современной импортной и высокотехнологичной линии по технологии сухого формования из минеральной ваты и синтетического связующего с гидрофобизирующими и модифицирующими добавками.

Стеновые и теплоизоляционные материалы, изготовленные на нашем предприятии, обеспечивают качество и надежность в строительстве, являются для потребителей гарантией успеха, уверенности в бизнесе.

В целях обеспечения возрастающей потребности внутреннего рынка и наращивания экспорта данной продукции в 2008 году в ОАО «Гомельстройматериалы» введена в эксплуатацию вторая технологическая линия с установкой аналогичного оборудования. Реализация данного проекта позволила перейти на производство теплоизоляционных материалов с более высокими физико-механическими, теплотехническими и эксплуатационными показателями, что значительно повысило кон-

курентоспособность продукции как на внутреннем, так и на внешних рынках, расширило ее ассортимент, позволило выпускать минераловатные плиты толщиной от 30 до 200 мм и плотностью от 30 до 200 килограммов на метр кубический. ■





**БЛОКИ
ИЗ ЯЧЕИСТОГО БЕТОНА**
.....
**КИРПИЧ, КАМНИ, ПЛИТЫ
ПЕРЕГОРОДОЧНЫЕ СИЛИКАТНЫЕ**

БЛОКИ ИЗ ЯЧЕИСТОГО БЕТОНА

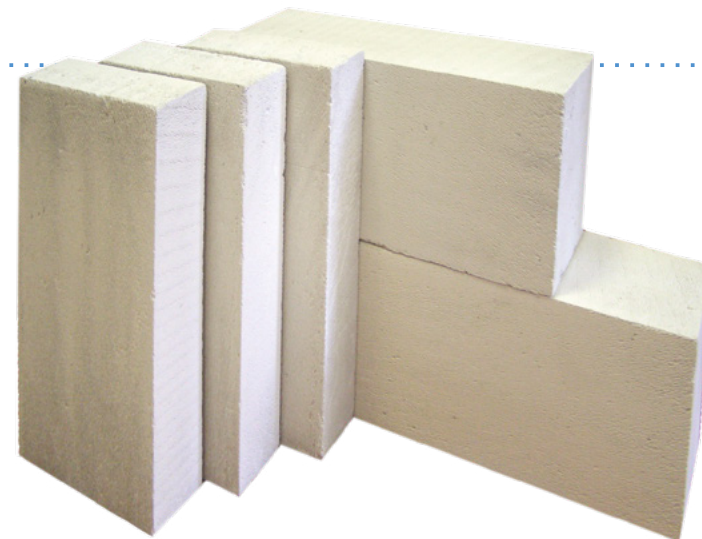

Блоки из ячеистого бетона производства ОАО «Гомельстройматериалы» отличаются высоким качеством, производятся на высокотехнологичной автоматизированной линии и имеют минимальные отклонения по геометрическим размерам, что позволяет производить их кладку на клею. Блоки применяются для кладки несущих стен в зданиях высотой до пяти этажей включительно, самонесущих стен в зданиях до девяти

этажей включительно, не несущих стен без ограничения по высоте, а также для кладки межкомнатных перегородок.

Изделия из ячеистого бетона легко поддаются обработке даже при использовании простых плотницких инструментов. Это позволяет изготавливать конструкции различной конфигурации, в том числе и арочные; прорезать каналы и отверстия под коммуникации.

Дома, построенные из этих легких, пористых строительных материалов, обладают повышенной комфортностью, имеют высокие теплозащитные и акустические показатели. Перегородка, сложенная из ячеистого бетона, в четыре раза легче железобетонной и обладает лучшей звукоизоляцией.

Продукция заслуженно пользуется спросом не только у белорусского потребителя, но и на рынках стран СНГ.



ПРИМЕНЕНИЕ

Блоки из ячеистого бетона применяются в строительстве для кладки наружных и внутренних стен и перегородок зданий, сооружений с относительной влажностью воздуха не более 75 %. В помещениях с влажностью воздуха более 60 % внутренняя поверхность блоков наружных стен должна иметь пароизоляционное покрытие.

ХАРАКТЕРИСТИКИ

Блоки из ячеистого бетона	Размеры блоков
Стеновые (кладка на клей)	600x200 (150; 300; 400) x250 мм
	600x200 (150; 300; 400) x298 мм
Для перегородок зданий (кладка на клей)	600x100x250 мм; 600x100x298 мм

* отклонения от линейных размеров составляют:
для блоков I категории ± 1-1,5 мм;
для блоков II категории ± 1,5-2,0 мм

ПРЕИМУЩЕСТВА

- Надежность в качестве несущих конструкций в зданиях высотой до пяти этажей
- Экономичность и удобство в строительстве, при транспортировании и эксплуатации
- Высокие теплоизоляционные свойства
- Морозостойкость
- Экологическая чистота
- Звукоизоляция
- Практически произвольная геометрия стен
- Разнообразие вариантов отделки (штукатурка, облицовка силикатным и керамическим кирпичом, устройство вентилируемых фасадов и др.)

Наименование показателя	Значение показателя для марки по средней плотности		
	D400	D500	D600
Средняя плотность бетона в сухом состоянии, кг/м ³	376-425	476-525	576-625
Класс бетона по прочности на сжатие	B 1,0; B 1,5	B 2,0; B 2,5	B 2,5; B 3,5
Отпускная влажность, % по массе, не более	35	35	35
Марка по морозостойкости	F 25	F 35	F 35
Коэффициент теплопроводности, Вт/(м ² x °C)	0,10	0,12	0,14

Сравнительные показатели однослойных стен зданий из мелкоштучных материалов

см. стр. 11

КИРПИЧ И КАМНИ СИЛИКАТНЫЕ

ПРИМЕНЕНИЕ

Кирпич и камни силикатные используются для кладки каменных и армокаменных конструкций наружных и внутренних стен зданий и сооружений; для возведения наружных и внутренних стен без последующей отделки или с устройством вентилируемых фасадов с использованием минераловатных плит БЕЛТЕП.

Кирпич и камни силикатные – высокопрочный, экологичный и долговечный строительный материал, который изготавливается прессованием увлажненной смеси из песка и извести с последующим твердением под действием насыщенного пара в автоклаве. Хорошо сочетаются в комбинации с другими стро-

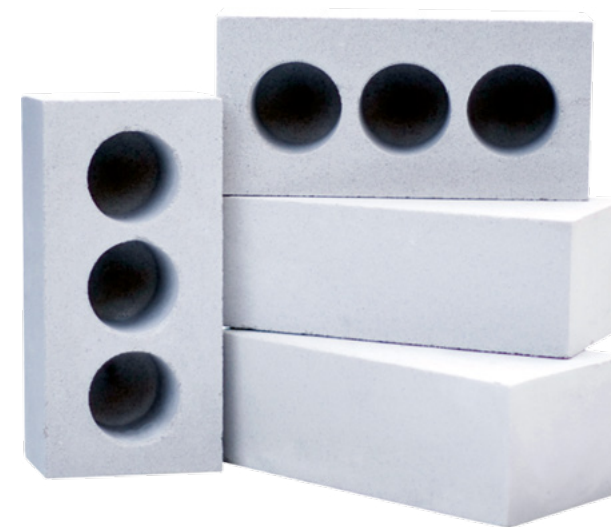

ительными материалами, а также отличаются высокой прочностью и морозостойкостью. Наличие пустот внутри кирпича и камней силикатных увеличивает сопротивление теплопередаче и позволяет экономить средства на отопление до 30%.



ХАРАКТЕРИСТИКИ

Наименование показателя	Значение показателя					
	Лицевые изделия			Рядовые изделия		
	КАМЕНЬ СКЛПу	КИРПИЧ СУЛПу	КИРПИЧ СУЛПо	КАМЕНЬ СКРПу	КИРПИЧ СУРПу	КИРПИЧ СУРПо
Размеры, мм	250x120x138	250x120x88	250x120x88	250x120x138	250x120x88	250x120x88
Марка по прочности	M125; M150	M150; M200	M200; M250	M125; M150	M150; M200	M200; M250
Марка по морозостойкости	F 35	F 35	F 50	F 35	F 35	F 50
Класс средней плотности	1,6	1,6	1,8	1,6	1,6	1,8
Водопоглощение, %, не менее	6	6	6	6	6	6
Масса 1 шт., кг, не более	6,3	4,2	4,8	6,3	4,2	4,8
Пустотность, %	18	15	-	18	15	-
Коэффициент теплопроводности, Вт/(м ² x °С)	0,628	0,667	0,686	0,628	0,667	0,686

ПРЕИМУЩЕСТВА

- Природный материал на 100%
- Не гниет и не горит
- Долговечен
- Не требует облицовки, что снижает расходы при строительстве
- Обеспечивает равновесие влажности и теплообмена в доме

Сравнительные показатели однослойных стен зданий из мелкоштучных материалов и железобетона

Материал стенового ограждения	Средняя плотность, кг/м ³	Толщина стены, м (Rт.норм=3,2 М ² x ⁰ С/Вт)
Блоки из ячеистого бетона	600 / 500 / 400	0,44 / 0,38 / 0,32
Кирпич силикатный	1600	2,13
Камень силикатный	1550	2,01
Кирпич керамический	1800	2,07
Камень керамический	1350	1,4

ПЛИТЫ ПЕРЕГОРОДОЧНЫЕ СИЛИКАТНЫЕ

ПРИМЕНЕНИЕ

Плиты перегородочные силикатные строительные рядовые 6-пустотные для перегородок СППу-М100/1,6 ГОСТ 379-2015 применяются для кладки межкомнатных перегородок, жилых и общественных зданий. Высокая точность геометрических размеров позволяет отказаться от использования штукатурки и применять любой вид отделки.

Плиты перегородочные имеют длину 500 мм, высоту 250 мм, толщину 88 мм. Масса таких изделий – 16,8 кг. Марка по прочности – М100. Плиты перегородочные соединяются между собой при помощи системы «паз-гребень». Звукоизолирующие свойства подтверждены испытаниями и отвечают санитарно-гигиеническим требованиям.

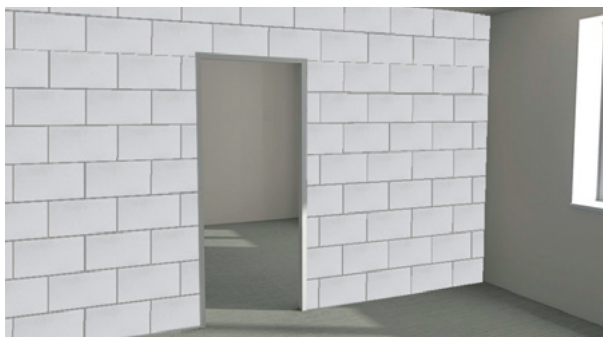

ПРЕИМУЩЕСТВА

- Природный материал на 100%
- Не гниет и не горит
- Долговечен
- Не требует облицовки, что снижает расходы при строительстве
- Наличие системы «паз-ребень» позволяет экономить строительные смеси при монтаже

ХАРАКТЕРИСТИКИ

Размеры (длина, толщина, высота), мм	500x88x250
Отклонение от номинальных размеров, мм: по длине, толщине и высоте	±2
Марка по средней прочности	M100
Предел прочности при сжатии, МПа, не менее	10,0
Теплопроводность, Вт/ (м·К), не более	0,526
Пустотность, %	20
Индекс изоляции воздушного шума, Rw, дБ	47
Масса, кг, не более	16,8

Основные преимущества перегородок, выполненных из плит перегородочных силикатных:

- вследствие больших габаритов скорость монтажа межкомнатных перегородок выше;
- перегородки из плит перегородочных силикатных имеют незначительную толщину, что позволяет при строительстве получать дополнительные квадратные метры жилья;
- силикатные перегородки прочнее, что важно при монтаже на готовые стены навесных конструкций (гарнитуров, стеллажей и т. п.);
- наличие системы «паз-ребень» позволяет экономить клеевые смеси при кладке межкомнатных перегородок;
- перегородки из плит перегородочных силикатных используются в помещениях с любыми ре-

жимами влажности;

- пустотность обеспечивает высокие звукоизоляционные свойства;
- возможно использование любых видов отделки без предварительного оштукатуривания поверхности: окраски, оклейки обоями, облицовки керамической плиткой, декоративной штукатурки и т. д.



Natural thermal Insulation

BELTER

ТЕПЛОИЗОЛЯЦИОННЫЕ ПЛИТЫ ИЗ МИНЕРАЛЬНОЙ ВАТЫ

*Негорючая и гидрофобная теплоизоляция.
Эффективный утеплитель, отличный звукоизолятор,
долговечный строительный материал.*





Минеральная вата для плит теплоизоляционных БЕЛТЕП производится на основе базальтового волокна. Ее теплоизоляционные свойства обусловлены хаотичным расположением волокон и содержанием между ними большого количества воздушных пор, которые отличаются низкой теплопроводностью. В процессе изготовления ковер прессуется, проходит через тепловую обработку, отверждается, режется на изделия и упаковывается.

Плиты теплоизоляционные из минеральной ваты БЕЛТЕП – это выбор большинства строительных компаний. Плиты не имеют ограничений по применению: используются при строительстве, реконструкции и ремонте зданий и сооружений вне зависимости от типа зданий и степени огнестойкости.

БЕЛТЕП – это лучший выбор для утепления стен, кровель, полов, мансард, балконов, потолков, подвалов, чердаков. Объекты, построенные или реконструированные с помощью такого материала, имеют высокие теплозащитные и акустические показатели, обладают повышенной комфортностью.



ЭТАПЫ ПРОИЗВОДСТВА

1 этап

Получение силикатного расплава



Процесс производства плит БЕЛТЕП начинается с подачи материалов в вагранку, где происходит процесс плавления и получение силикатного расплава.

2 этап

Переработка расплава в волокно



3 этап

Формирование минераловатного ковра



4 этап

Производство изделий



Сформированные тонкие слои ваты маятниковым раскладчиком укладываются в многослойный ковер необходимой толщины. Затем ковер поступает на укладывающий конвейер, проходит через конвейер взвешивания, подпрессовщик, который служит для уплотнения, создания структуры с пространственной ориентацией волокна, формирования необходимой толщины и плотности ковра. Далее ковер поступает в камеру термообработки, где под действием теплоносителя (горячего воздуха) отверждается связующее и обеспечивается прочность ковра. Из камеры термообработки минераловатный ковер поступает на стол охлаждения и далее на установку продольной и поперечной резки ковра, где происходит резка ковра на плиты требуемых размеров по длине и ширине.

5 этап

Упаковка
продукции

Плиты минераловатные БЕЛТЕП упаковываются в пленку, укладываются на поддоны (паллеты) и дополнительно обтягиваются стрейч-худ пленкой, что позволяет обеспечить механизированную погрузку и выгрузку продукции и хранение на открытых площадках.



КАЧЕСТВО

ОАО «Гомельстройматериалы» является одним из немногочисленных обладателей международного сертификата по биоразборимости EUCESB.

Материалы, производимые членами EUCESB, соответствуют нормам Европейского союза по охране здоровья и экологической безопасности (пункт Q Европейской директивы 97/69/ЕС).

Для того чтобы убедиться, что волокно соответствует экологическим критериям, все тесты и процедуры наблюдения регулярно проводятся независимыми экспертными организациями. Поэтому сертификат EUCESB – гарантия качества продукта, а товарный знак этой организации – свидетельство его международного признания.



УНИКАЛЬНЫЕ СВОЙСТВА ПЛИТЫ БЕЛТЕП



ТЕПЛОИЗОЛЯЦИОННЫЕ СВОЙСТВА

Теплоизоляционные плиты из минеральной ваты БЕЛТЕП состоят из тонких, хаотично переплетенных волокон, между которыми присутствует воздух, что обеспечивает их низкую теплопроводность (от 0.035 до 0.045 Вт/(м*К)). Чем меньше коэффициент теплопроводности, тем лучше теплоизоляционные свойства материала. Теплоизоляционная плита торговой марки БЕЛТЕП обеспечивает снижение теплопотерь зимой, а летом защищает помещение от жары.



МЕХАНИЧЕСКАЯ ПРОЧНОСТЬ

Плиты из минеральной ваты БЕЛТЕП обладают такими прочностными показателями, которые позволяют использовать их в различных системах утепления и обеспечивать высокое качество, надежность и долговечность этих систем. На все марки плит БЕЛТЕП имеются необходимые технические сертификаты соответствия, подтверждающие заявленные заводом-изготовителем характеристики.



БЕЗОПАСНОСТЬ И ЭКОЛОГИЧНОСТЬ

Каменная вата БЕЛТЕП безопасна при установке и эксплуатации, не содержит примесей асбеста. Обладает очень низкой эмиссией пылевых частиц и химических веществ.

Все изделия прошли соответствующий гигиенический контроль.



ХИМИЧЕСКАЯ СТОЙКОСТЬ

Плиты минераловатные БЕЛТЕП обладают высокой стойкостью к органическим веществам. Ни растворители, ни щелочные, ни умеренно кислые среды не оказывают на них воздействия.



ГИДРОФОБНЫЕ СВОЙСТВА

Волокна минеральной (каменной) ваты плит БЕЛТЕП по своей природе обладают водоотталкивающими свойствами. Более того, при производстве плит добавляются водоотталкивающие добавки, что позволяет расширить границы применения материала и производить его монтаж в различных климатических условиях. Содержание влаги в плитах БЕЛТЕП при нормальных условиях эксплуатации минимально. По сравнению со многими другими материалами, каменная вата БЕЛТЕП обладает высокой паропроницаемостью, что предотвращает образование плесени при повышенной влажности внутри помещения.



ВЫСОКИЙ УРОВЕНЬ ШУМОПОГЛОЩЕНИЯ

Плиты БЕЛТЕП обладают высоким уровнем звукопоглощения.



ПРОТИВОПОЖАРНЫЕ СВОЙСТВА

Основным компонентом для производства плит БЕЛТЕП является природный материал – базальт, температура плавления которого около 1500 °С. Благодаря этому, теплоизоляционные изделия БЕЛТЕП удовлетворяют самым жестким требованиям пожарной безопасности и могут использоваться в качестве противопожарной изоляции и огнезащиты.



ДОЛГОВЕЧНОСТЬ

Плиты минераловатные БЕЛТЕП в процессе эксплуатации не подвергаются усадке, а также не подвержены температурным деформациям. Теплоизоляция сохраняет свои геометрические размеры в течение всего срока использования. Срок службы каменной ваты более 70 лет, а само минеральное волокно, из которого изготавливаются плиты, по сути является камнем, вытянутым в нити, и имеет долговечность, сопоставимую с самым исходным продуктом – базальтом.

УНИВЕРСАЛЬНЫЕ

См. физико-механические показатели плит БЕЛТЕП на стр. 28-29

- 1 Пароизоляционная пленка
- 2 БЕЛТЕП ЛАЙТ ЭКСТРА
- 3 Ветрозащита

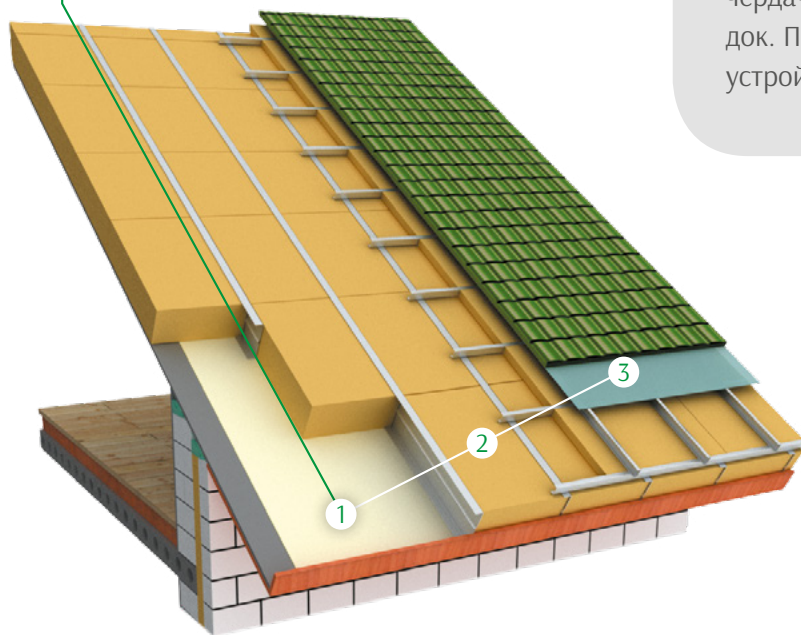

ЛАЙТ ЭКСТРА

Ненагруженная тепло-, звукоизоляция в горизонтальных, наклонных и вертикальных строительных конструкциях, в том числе в конструкциях скатных кровель, мансардных помещений, чердачных перекрытий, полов на лагах с покрытием всех типов, каркасных стен и перегородок. Первый (внутренний) слой в вентилируемых системах утепления фасадов и кровель при устройстве двухслойной изоляции.

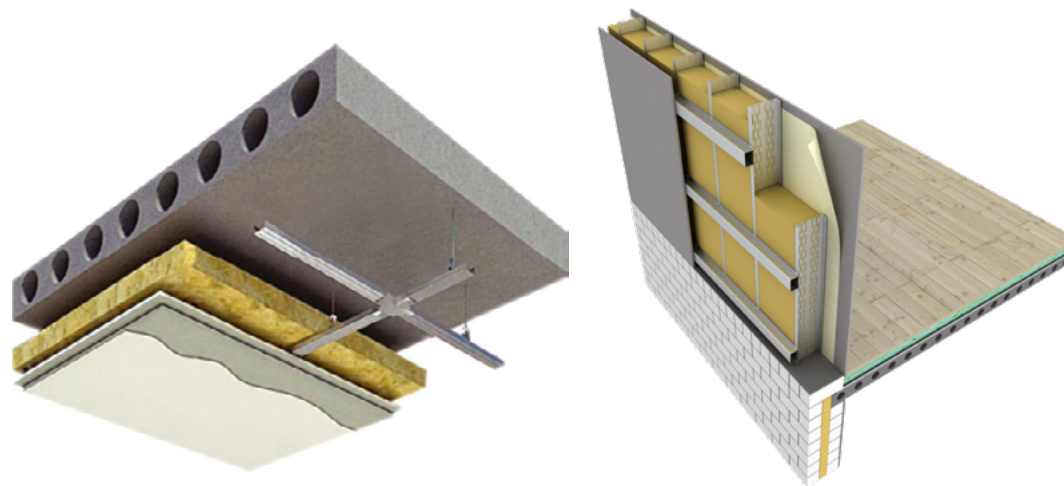

- 1 Штукатурка
- 2 Пароизоляционный слой
- 3 Кладка из керамического или силикатного кирпича
- 4 БЕЛТЕП ЛАЙТ
- 5 Облицовка из керамического или силикатного кирпича

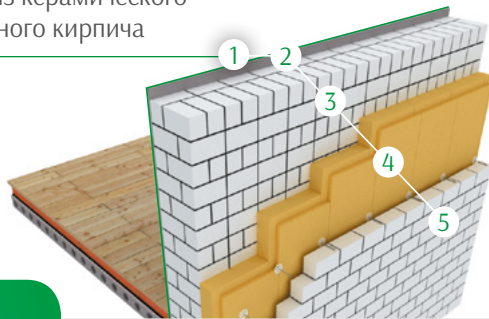

ЛАЙТ

Теплоизоляционный слой в конструкциях трехслойных стен, частично или полностью выполненных из мелкоштучных стеновых материалов. Первый (внутренний) слой в вентилируемых системах утепления фасадов и кровель при устройстве двухслойной изоляции. Тепло-, звукоизоляционный слой в конструкциях перегородок, полов на лагах, потолков, надподвальных перекрытий с решетчатым каркасом.

УНИВЕРСАЛ

Теплоизоляционный слой в конструкциях трехслойных стен, частично или полностью выполненных из мелкоштучных стеновых материалов, в том числе с вентилируемой воздушной прослойкой для малоэтажных зданий, зданий коттеджного типа, индивидуальной застройки; в вентилируемых системах утепления фасадов малоэтажных зданий, зданий коттеджного типа, индивидуальной застройки при устройстве однослойной изоляции с обязательной ветрозащитой; в трехслойных бетонных и железобетонных стеновых панелях. Первый (внутренний) слой в стеновых панелях поэлементной сборки. Теплоизоляционный сердечник в стыках между бетонными и железобетонными стеновыми панелями. Изоляция промышленного оборудования, воздухопроводов, трубопроводов, холодильных установок, резервуаров, вентиляционных камер и каналов. В качестве фильтрующих элементов систем газоочисток.

- 1 Подвески воздуховода
- 2 Алюминиевая лента
- 3 БЕЛТЕП УНИВЕРСАЛ
- 4 Воздуховод

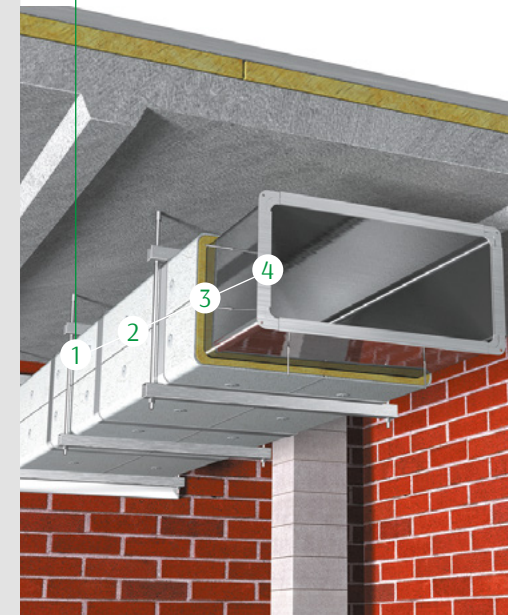

ДЛЯ ВЕНТИЛИРУЕМЫХ ФАСАДОВ

См. физико-механические показатели плит БЕЛТЕП на стр. 28-29

- 1 Штукатурка
- 2 Кладка из керамического или силикатного кирпича
- 3 БЕЛТЕП ВЕНТ 50
- 4 Облицовка

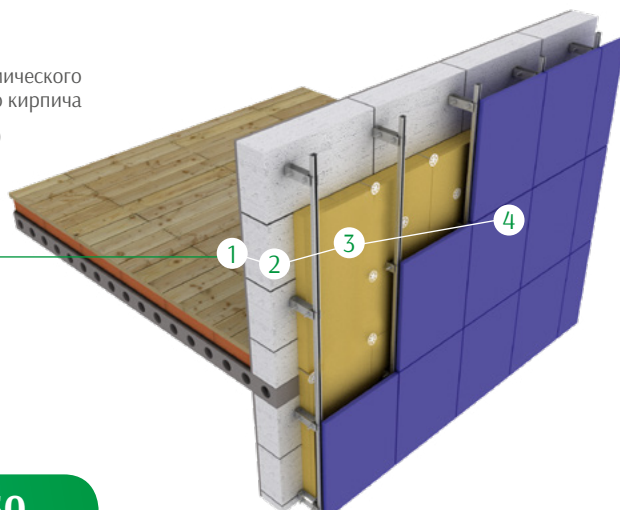

ВЕНТ 50

Теплоизоляционный слой в навесных фасадных системах с воздушным зазором при однослойном исполнении изоляции.

Второй (наружный) слой в навесных фасадных системах с воздушным зазором при двухслойном выполнении изоляции.

Теплоизоляционный слой: в конструкциях трехслойных стен с вентилируемой воздушной прослойкой; в стеновых панелях поэлементной сборки.

- 1 Штукатурка
- 2 Кладка из керамического или силикатного кирпича
- 3 БЕЛТЕП ЛАЙТ ЭКСТРА
- 4 БЕЛТЕП ВЕНТ 25
- 5 Облицовка

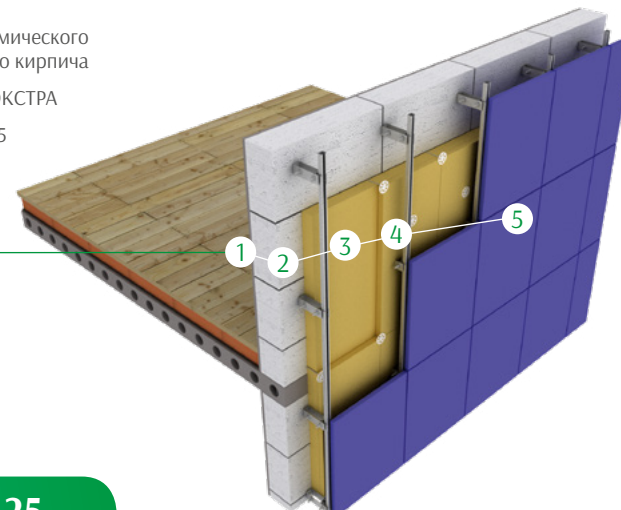

ВЕНТ 25

Теплоизоляционный слой в навесных фасадных системах с воздушным зазором при однослойном исполнении изоляции.

Второй (наружный) слой в навесных фасадных системах с воздушным зазором при двухслойном выполнении изоляции.

Второй (наружный) слой в стеновых панелях поэлементной сборки. Теплоизоляционный слой в конструкциях трехслойных стен с вентилируемой воздушной прослойкой.

ФАСАДНЫЕ ПЛИТЫ ПОД ШТУКАТУРКУ

См. физико-механические показатели плит БЕЛТЕП на стр. 28-29

- 1 Облицовка
- 2 Клеевой раствор, армированный полипропиленовой сеткой
- 3 БЕЛТЕП ФАСАД, ФАСАД 12, ФАСАД 15
- 4 Клеевой раствор
- 5 Кладка из керамического или силикатного кирпича



ФАСАД

Теплоизоляционный слой при устройстве систем утепления фасадов малоэтажных зданий, зданий коттеджного типа, индивидуальной застройки.

ФАСАД 12

Теплоизоляционный слой при устройстве легких штукатурных систем утепления фасадов; противопожарные пояса в легких штукатурных системах утепления фасадов при использовании горючих утеплителей.



ФАСАД 15

Теплоизоляционный слой при устройстве легких штукатурных систем утепления фасадов; теплоизоляция откосов (дверных, оконных) в штукатурных системах утепления фасадов.

ФАСАД Т, ФАСАД Тк

Теплоизоляционный слой: в трехслойных бетонных и железобетонных стеновых панелях; при устройстве тяжелых штукатурных систем утепления, в том числе конструкций неотапливаемых подвалов, паркингов, гаражей и др.; в навесных фасадных системах с воздушным зазором при однослойном исполнении изоляции. Второй (наружный) слой в навесных фасадных системах с воздушным зазором при двухслойном выполнении изоляции.

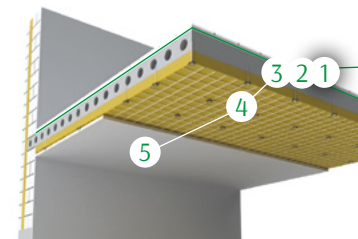
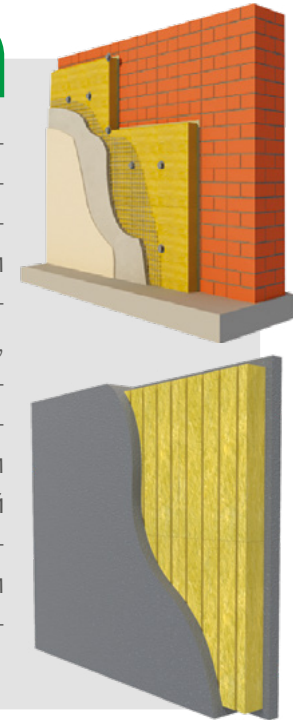

- 1 Конструкция пола
- 2 Пароизоляционный слой
- 3 Ж/б плита покрытия
- 4 БЕЛТЕП ФАСАД Т
- 5 Армированная штукатурка из цементно-песчаного раствора

ДЛЯ СОВМЕЩЕННЫХ КРОВЕЛЬ

См. физико-механические показатели плит БЕЛТЕП на стр. 28-29

- 1 Водоизоляционный ковер
- 2 БЕЛТЕП РУФ В 60
- 3 БЕЛТЕП РУФ 30, РУФ 35
- 4 Пароизоляционный слой
- 5 Несущий проф. настил

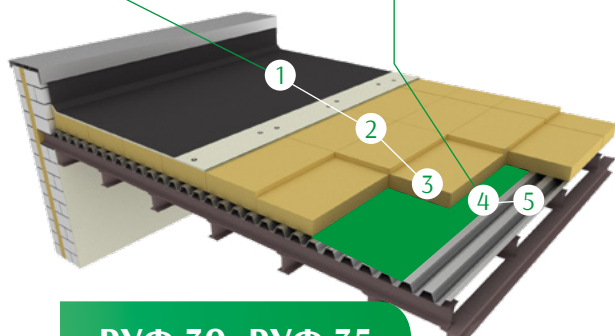

РУФ 30, РУФ 35

Нижний слой двухслойной теплоизоляции совмещенных кровель.

РУФ 30к, РУФ 35к

Нижний слой двухслойной теплоизоляции вентилируемых совмещенных кровель.

РУФ 60

Однослойная теплоизоляция совмещенных кровель.

РУФ В 60

Верхний слой двухслойной теплоизоляции совмещенных кровель.

РУФ 70

Однослойная теплоизоляция совмещенных кровель при повышенных нагрузках на кровлю.

- 1 Бетонные плитки
- 2 Подготовка
- 3 Геотекстиль
- 4 Дренажирующий слой
- 5 Водоизоляционный ковер
- 6 Стяжка
- 7 БЕЛТЕП РУФ 80
- 8 Пароизоляция
- 9 Стяжка
- 10 Плита покрытия

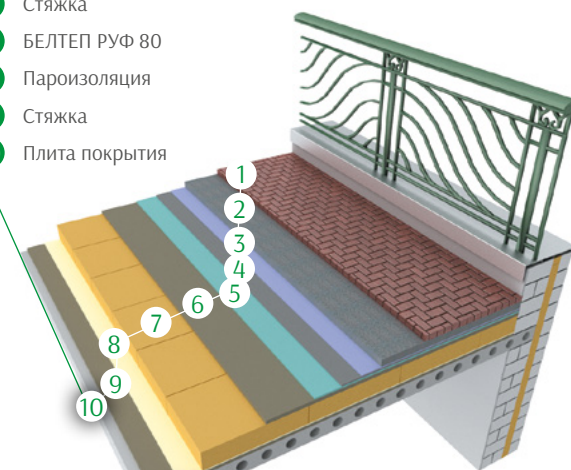

РУФ 80

Однослойная теплоизоляция и верхний слой двухслойной теплоизоляции совмещенных кровель при повышенных нагрузках на кровлю.

ДЛЯ СЭНДВИЧ-ПАНЕЛЕЙ

См. физико-механические показатели плит БЕЛТЕП на стр. 28-29

- 1 Профилированный лист (наружный)
- 2 БЕЛТЕП СЭНДВИЧ, СЭНДВИЧ С
- 3 Профилированный лист (внутренний)

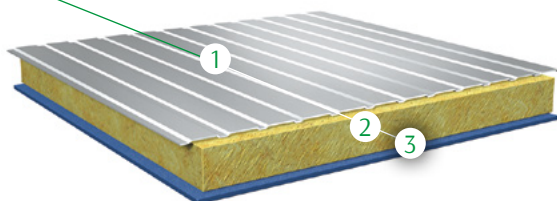

СЭНДВИЧ, СЭНДВИЧ С

Теплоизоляционный слой в трехслойных металлических стеновых панелях.

- 1 Профилированный лист (верхний)
- 2 БЕЛТЕП СЭНДВИЧ К
- 3 Профилированный лист (нижний)

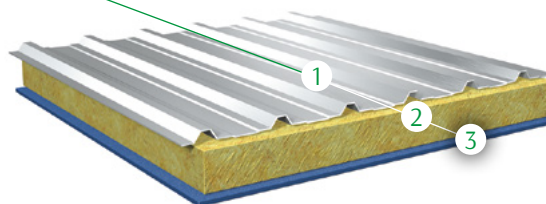

СЭНДВИЧ К

Теплоизоляционный слой в трехслойных металлических панелях покрытия (кровельных).



ВЫДЕРЖИВАЮЩИЕ НАГРУЗКУ

См. физико-механические показатели плит БЕЛТЕП на стр. 28-29

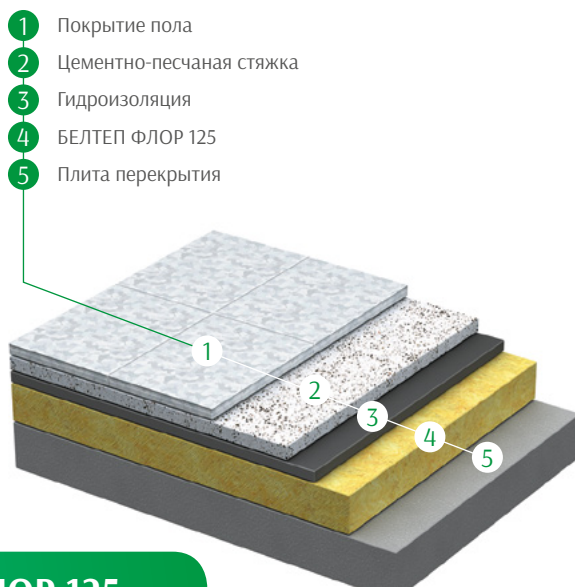

ФЛОР 125

Тепло-, звукоизоляционный слой в конструкциях полов жилых помещений, в том числе «плавающих» полов, полов с подогревом; чердачных перекрытий, выполненных из железобетонных плит перекрытия.

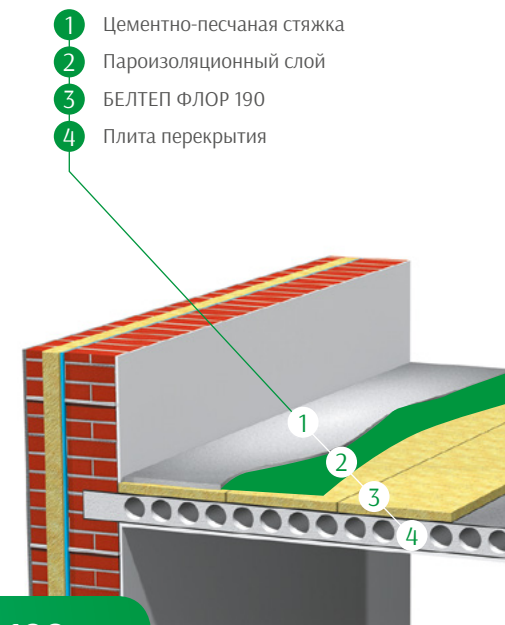

ФЛОР 190

Тепло-, звукоизоляционный слой в конструкциях полов общественных и промышленных зданий, в том числе «плавающих» полов, полов с подогревом; чердачных перекрытий, выполненных из железобетонных плит перекрытия.

БЕЛАГРО СУБСТРАТ МИНЕРАЛОВАТНЫЙ



Предназначен для выращивания овощных культур по малообъемной технологии в цехах закрытого грунта сельскохозяйственных организаций.

Субстрат БЕЛАГРО производится из минеральной (каменной) ваты. По составу аналогичен почвенным минералам, но не является источником питательных веществ. Связывающее вещество, которое используется при изготовлении субстрата, поддерживает волокна на определенном рас-

стоянии друг от друга. Это, с одной стороны, предупреждает уплотнение и полученный продукт сохраняет стабильную форму в течение продолжительного времени, с другой – улучшает пористость, влагоемкость и капиллярные свойства ваты. Каменная вата легкая, по физическим свойствам приближается к верховому торфу и стерильная, т. е. не содержит сорняков, патогенов и токсических веществ.

Физико-механические показатели плит БЕЛТЕП:

Марка плиты	Плотность, ρ , кг/м ³	Толщина, d, мм	Теплопроводность при температуре 10 °С, λ_{10} , Вт / (м · К), не более	Теплопроводность при температуре 25 °С, λ_{25} , Вт / (м · К), не более	Теплопроводность при условиях эксплуатации А, λ_A , Вт / (м · К)	Теплопроводность при условиях эксплуатации Б, λ_B , Вт / (м · К)	Прочность на сжатие при 10%-ой линейной деформации, σ_{10} , кПа, не менее	Уровень сосредоточенной нагрузки, Н, не менее
УНИВЕРСАЛЬНЫЕ ПЛИТЫ								
ЛАЙТ ЭКСТРА	35 (+5; -5)	50*±100*±200	0,035	0,0377	0,0384	0,0393	0,5	–
ЛАЙТ	50 (+5; -10)	40*±100*±200	0,035	0,0361	0,0383	0,0394	0,5	–
УНИВЕРСАЛ	60 (+10; -5)	30*±100*±200	0,035	0,0359	0,0384	0,0393	0,5	–
ПЛИТЫ ДЛЯ ВЕНТИЛИРУЕМЫХ ФАСАДОВ								
ВЕНТ 50	75 (+10; -5)	30**±50**±200	0,033	0,0363	0,0386	0,0399	10	–
ВЕНТ 25	90 (+10; -5)	30**±40**±200	0,035	0,0377	0,0389	0,0400	15	–
ПЛИТЫ ПОД ТЯЖЕЛУЮ ШТУКАТУРКУ, ПЛИТЫ ДЛЯ ТРЕХСЛОЙНЫХ Ж/Б ПАНЕЛЕЙ								
ФАСАД Т, ФАСАД Тк	80 (+10; -5)	50±200	0,034	0,0366	0,0389	0,0404	10	–
ФАСАДНЫЕ ПЛИТЫ ПОД ШТУКАТУРКУ								
ФАСАД	110 (+5; -10)	50±200	0,035	0,0378	0,0406	0,0418	25	–
ФАСАД 12	135 (+5; -10)	40±180	0,037	0,0392	0,0414	0,0424	40	–
ФАСАД 15	150 (+5; -10)	40±160	0,037	0,0396	0,0417	0,0428	50	–
ПЛИТЫ ДЛЯ СОВМЕЩЕННЫХ КРОВЕЛЬ								
РУФ 30, РУФ 30к	105 (+5; -10)	50±200	0,035	0,0370	0,0391	0,0400	30	350
РУФ 35, РУФ 35к	115 (+10; -5)	60±180	0,036	0,0369	0,0393	0,0408	40	350
РУФ 60	160 (+5; -10)	40±150	0,037	0,0391	0,0416	0,0425	60	850
РУФ 70	170 (+5; -10)	40±150	0,038	0,0393	0,0416	0,0431	70	850
РУФ В 60	185 (+10; -10)	30±60	0,040	0,0407	0,0417	0,0429	60	1100
РУФ 80	200 (+5; -10)	30±150	0,042	0,0419	0,0427	0,0440	80	850
ПЛИТЫ, ВЫДЕРЖИВАЮЩИЕ НАГРУЗКУ (ОСНОВАНИЯ)								
ФЛОР 125	125 (+5; -10)	30*±40±180	0,036	0,0389	0,0399	0,0414	25	350
ФЛОР 190	190 (+5; -10)	30±150	0,040	0,0419	0,0423	0,0434	70	650
ПЛИТЫ ДЛЯ СЭНДВИЧ-ПАНЕЛЕЙ								
СЭНДВИЧ	95 (+10; -5)	100±160	0,042	0,0406	–	–	60	–
СЭНДВИЧ С	110 (+10; -5)	100±160	0,042	0,0423	–	–	80	–
СЭНДВИЧ К	125 (+10; -5)	100±160	0,042	0,0426	–	–	100	–



Предел прочности при растяжении перпендикулярно плоскости плиты, σ_{mp} , кПа, не менее	Предел прочности на сдвиг (срез), кПа, не менее	Паропроницаемость, μ , мг/(м·ч·Па)	Взвешенный коэффициент звукового поглощения, a_w	Уровень сопротивления воздухопроницанию, кПа*с/м ²
-	-	0,595	0,70 (Н)	-
-	-	0,590	0,90	-
-	-	0,578	0,85 (Н)	-
5	-	0,570	-	25
7,5	-	0,551	-	16
5	-	0,560	-	-
10	-	0,526	-	-
15	-	0,482	-	-
15	-	0,472	-	-
7,5	-	0,530	-	-
7,5	-	0,524	-	-
15	-	0,454	-	-
15	-	0,447	-	-
15	-	0,405	-	-
15	-	0,352	-	-
7,5	-	0,506	0,85	-
15	-	0,394	0,80 (Н)	-
70	50	0,530	-	-
100	60	0,524	-	-
100	75	0,504	-	-

ЗНАЧЕНИЯ ДЛЯ ВСЕХ МАРОК ПЛИТ :

- ▶ Влажность, %, не более **0,5**
- ▶ Водопоглощение (кратковременное), кг/м², не более **1,0**
- ▶ Горючесть, класс **НГ**

РАЗМЕРЫ ПЛИТ :

- ▶ Длина плит, мм: 1200; 1000.
- ▶ Ширина плит, мм: 600; 1000; 2000.
- ▶ Ширина плит марки «СЭНДВИЧ», «СЭНДВИЧ С» и «СЭНДВИЧ К», мм: 630, 660, 1000.
- ▶ Толщина плит в указанных диапазонах имеет шаг 10 мм.
- ▶ По согласованию с потребителем допускается изготавливать плиты других размеров.

*выпуск плит с использованием толщины пыли.

**выпуск плит с использованием толщины пыли по согласованию с потребителем.



СЕРТИФИКАТЫ





ГОМЕЛЬСТРОЙМАТЕРИАЛЫ
ОТКРЫТОЕ АКЦИОНЕРНОЕ ОБЩЕСТВО

Приглашаем к сотрудничеству!

.....

ОАО «Гомельстройматериалы»
Республика Беларусь, 246010, г. Гомель, ул. Могилевская, 14
тел./факс: +375 (232) 59-51-52, 59-51-80, 59-52-52, 59-51-81
otmarket@rambler.ru
info@gstrmat.by
www.oaogsm.by